



ANCONA  
OSPEDALE INRCA

### LEGENDA

-  condotta in PVC DN 400 mm
-  pozzetto prefabbricato
-  fosso di guardia in terra

#### SEZIONE IN CORRISPONDENZA POZZETTO

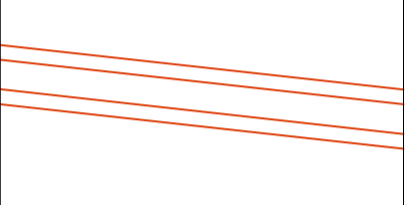
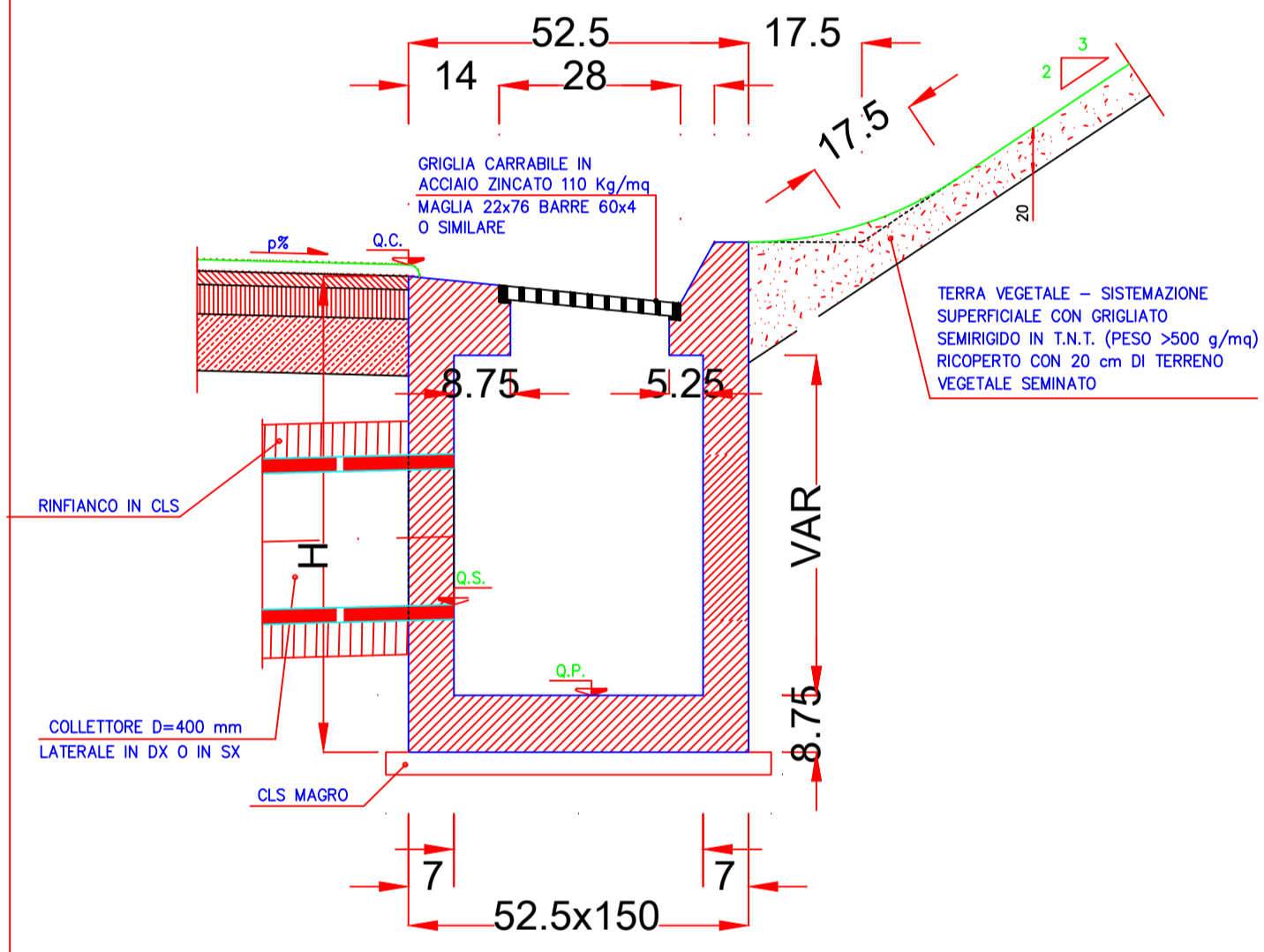

#### PIANTA

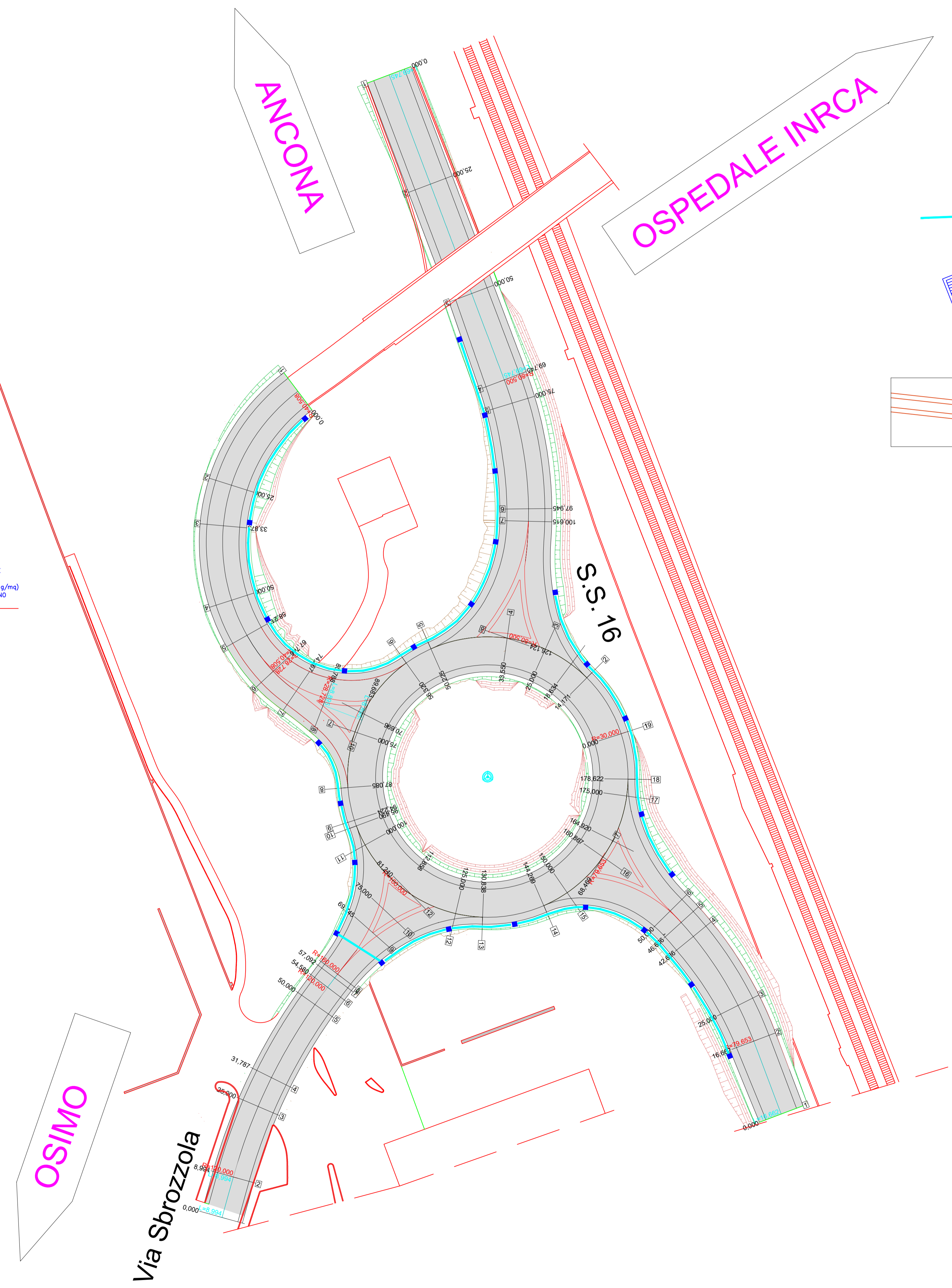
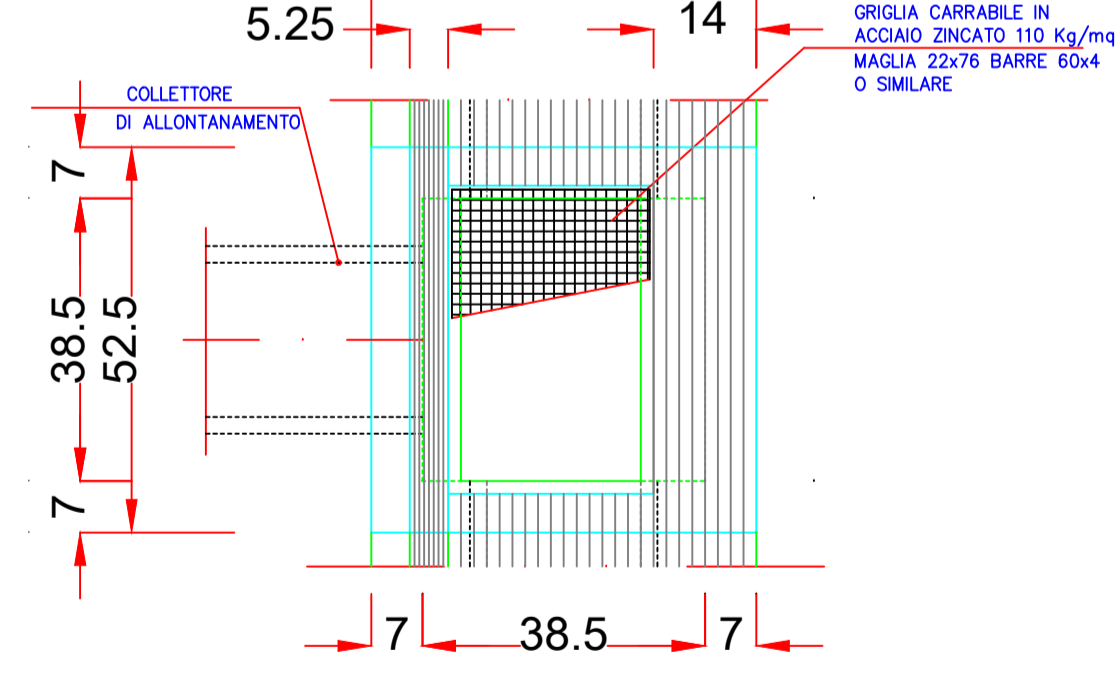



**COMUNE DI OSIMO**  
DIPARTIMENTO DEL TERRITORIO  
SETTORE LAVORI PUBBLICI

LAVORI DI REALIZZAZIONE DELLA VIABILITA' DI  
ADDUZIONE AL NUOVO OSPEDALE INRCA -  
ANCONA SUD - LOTTI 1 e 2  
CIG 88257718A0 - 88258119A2

### PROGETTO DEFINITIVO

COD. ELAB.: **12** LOTTO **2**  
SCALA: 1:500  
DATA: Novembre 2022

### SMALTIMENTO ACQUE DI PIATTAFORMA

RTP		COMMITTENTE	
Mandatario DSD DIEZI STEEL DESIGN srl via Passo Veneto, 305B - Ancona tel. 071 280501 - fax 071 280504 email: info@dsd-st.it		Comune di Osimo Dipartimento del Territorio - Settore Lavori Pubblici	Il Dirigente Ing. Roberto Vagnozzi
Mandanti CONSULTEC SOC. COOP. via Torino, 156 - 00124 Ancona tel. 071 200398 - fax 071 200036 email: info@consultec.it		Il Responsabile Unico del Procedimento (RUP) Ing. Roberto Vagnozzi	
EN AR CONTI SRL via San Rufino snc, 104 - Ancona tel. 071 811822 email: info@enarconti.it			
Prof. Ing. LUIGINO DEZI via di Passo Veneto, 305B - Ancona tel. 071 280501 - fax 071 280504 email: info@dsd-st.it			

REVISIONE					
n°	data	descrizione	redatto	controllato	approvato
0	5/11/2022	EMISSIONE	XX	XX	XX

Il presente documento non potrà essere copiato, riprodotto o altrimenti pubblicato, in tutto od in parte, senza il consenso scritto del progettista. Ogni utilizzo non autorizzato sarà perseguito a norma di legge.  
This document may not be copied, reproduced or published, either in part or in its entirety, without the written permission of the designer. Unauthorized use will be prosecuted by law.